

SLAGBOOM

Maximale boomlengte 4,2 meter

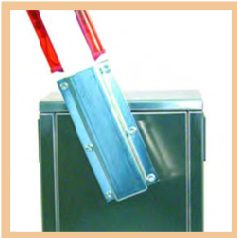

Eenvoudig te gebruiken extern ontgrendelingsmechanisme



Op aanvraag verkrijgbaar in RVS uitvoering



Ingebouwde motorsturing met alle standaard functies

LADY



- Elektromechanische slagboom voor doorgangen tot 4 meter, geschikt voor intensief gebruik
- Eenvoudig te gebruiken extern ontgrendelingsmechanisme
- Instelbare vertraging dankzij twee verstelbare eindschakelaars
 - Snelheid, kracht en soft stop/start instelbaar voor optimaal gebruik en prestatie
- Mogelijkheid voor geïntegreerde FTC.S fotocellen, dankzij het innovatieve inbouwsysteem, waardoor deze perfect worden opgenomen in het geheel van de slagboom en maximaal kan functioneren

Wordt geleverd met funderingsplaat



TECHNISCHE GEGEVENS

	LADY	LADY.I
Voeding	230 Vac	230 Vac
Motorvoeding	24 Vdc	24 Vdc
Max. verbruik	1,6 A	1,6 A
Kracht	205 Nm	205 Nm
Openingsnelheid	3 - 5 sec.	3 - 5 sec.
Gebruik	intensief gebruik	intensief gebruik
Beschermingsgraad	IP 44	IP 44
Bedrijfstemperatuur	-20°C/+50°C	-20°C/+50°C
Gewicht	55 Kg	55 Kg
Aantal per pallet	9	9

LADY.A 9081001 LADY.P 9081002 LADY.GT 9424001 VE.AM 9078020 VE.AF 9078010 LADY.L 9534001 VE.CS 9760050 DA.2S 9760100

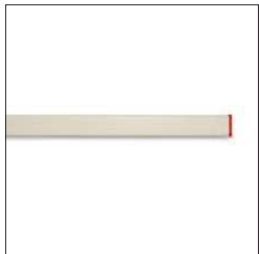

Aluminium boom voor LADY met eindkappen, lengte 4,2 mtr
Afmetingen: 4200x60x38 mm
Eventueel leverbaar in twee delen, voor het koppelen is een LADY.GT koppelstuk vereist

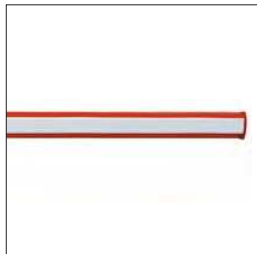

Wit gecoate aluminium boom voor LADY lengte 4,2 mtr
Met eindkappen en rode rubberprofielen
Eventueel leverbaar in twee delen, voor het koppelen is een LADY.GT koppelstuk vereist



Aluminium koppelstuk voor LADY.A



Vouvoet voor slagboom



Opvangpaal voor slagboom

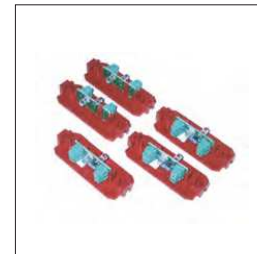

Verlichting voor boom LADY.P



Aansturing voor verkeerslichten



Module voor het koppelen van 2 slagbomen

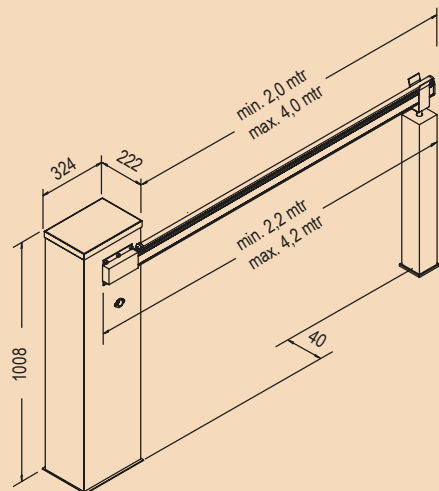

VE.PS

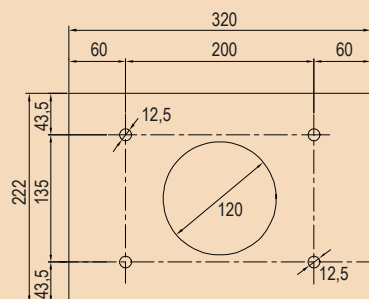

ACCESSOIRES VOOR GEBRUIK

	SLAGBOOMLENGTE (MTR)				
	2,2	2,7	3,2	3,7	4,2
LADY.A	C	C	C	B	A
LADY.P	C	C	B	B	A
VE.RAST	C	B	B	A	-
LADY.P + VE.RAST	C	B	B	A	-
LADY.P + VE.AM	C	B	B	A	-
LADY.P + VE.RAST + VE.AM	C	B	A	-	-
SC.RES	C	B	B	A	-
LADY.P + SC.RES	C	B	A	A	-
SC.RES + VE.AM	C	B	A	A	-
LADY.P + SC.RES + VE.AM	C	B	A	-	-

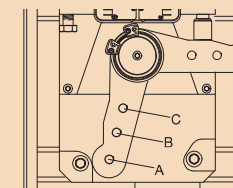

LADY.P Beschermingsprofielen

VE.RAST en SC.RES kunnen niet tegelijk worden toegepast

Installeren van de LADY.L kit heeft geen invloed op de balans van de boom